

LUXO'S UNIVERSAL BAND SAWING MACHINE

LUXO

(ラクソー総合カタログ)



株式会社 **771-**

切断を変える！先進のテクノロジー ラクソー万能帯ノコ盤シリーズ。

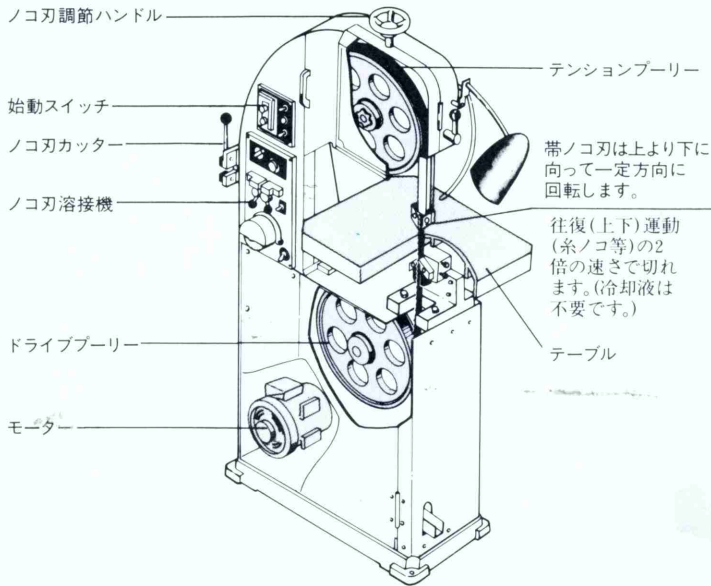

●ラクソーなら簡単に正確で美しい切断ができます。



小型卓上万能帯ノコ盤

軽量
25kg



Model LUXO U-32

手ノコがわりに気軽に使える、軽便タイプのポータブル型です。

仕様

型 式	U-32(S-II)型
切 断 能 力	最大高さ 95mm
	最大奥行 315mm
鋸 刃 速 度	60m/分→100m/分(50Hz)
鋸 刃 長 さ	1620m
テ ー ブ ル 寸 法	400mm×300mm
テ ー ブ ル 傾 斜	右0°～45°
モ ー タ ー	単相 90W 4P
機 械 寸 法	600mm(高さ)×760mm(巾)×320mm(奥行)
機 械 重 量	25kg

■付属品/片ロスバナ(17%)1本・鋸刃(3×18)(5×14)各1本・L型レンチ(5%,4%,3%)各1本
●製品改良のため予告なしで仕様変更する場合があります。

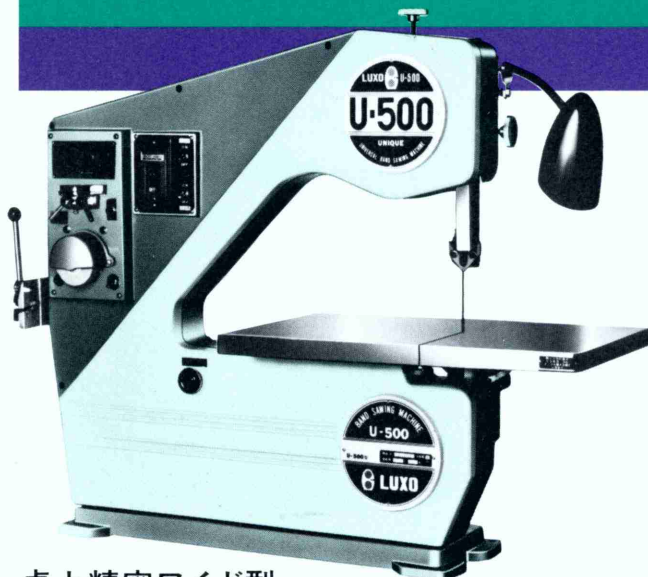

卓上精密ワイド型

Model LUXO U-500

ワイドなフトコロが魅力の、使い易い3点ホイール式の精密卓上ワイド型です。

仕様

型 式	U-500型			
切 断 能 力	最大高さ	200mm		
	最大奥行	500mm		
テ ー ブ ル 寸 法	600mm×400mm			
テ ー ブ ル 傾 斜	右23°			
モ ー タ ー	三相 4P 200V 400W(1/2HP) (単相 4P 100V 250W)(1/3HP)			
溶 接 機	単相 2KVA(10mm巾ノコ刃まで) 0.6t			
ノ コ 刃 速 度	60Hz	1 速	2 速	3 速
		45m/分	75m/分	130m/分
ノ コ 刃 長 さ	50Hz	38m/分	63m/分	108m/分
		140m/分	140m/分	140m/分
機 械 寸 法	860mm(高さ)×1045mm(巾)×565mm(奥行)			
機 械 重 量	98kg			

■付属品/片ロスバナ(17%)1本・鋸刃(5×14)(6×18)各1本・L型レンチ(3%,5%)各1本
●製品改良のため予告なしで仕様変更する場合があります。

Model LUXO U-300



標準型万能帯ノコ盤

SR (簡易式半自動切断装置) 特別付属装置

- フットスイッチ (足踏) によるブレーキングと手によるハンドリングでどんな形状も楽々切断作業ができます。
- 重量物も軽く、速く切断加工ができます。

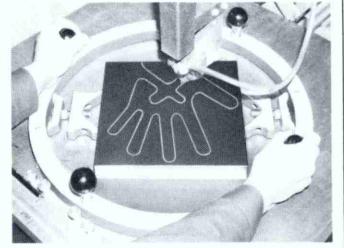

直線自動切断装置付

●SE-300型



■仕様

型 式	U-300型
切 断 能 力	最大高さ 200mm
	最大奥行 295mm
鋸 刃 速 度	25m/分~100m/分(60Hz) (無段変速)
テ ー ブ ル 寸 法	400mm×500mm
テ ー ブ ル 傾 斜	前後 15° 左右 15°
鋸 刃 長 さ	2520mm
モ ー タ ー	200V 三相 750W (1HP)
溶 接 機	200V 単相 2KVA(2-10mm巾)0.6t
機 械 寸 法	1370mm(高さ)
	850mm(巾) 530mm(奥行)
機 械 重 量	約180kg

■付属品/T型レンチ(17%)1本・L型レンチ(5%)1本・レンズホルダー一式・レンズ1ヶ・鋸刃(6×18)(8×14)各1本
●製品改良のため予告なしで仕様変更する場合があります。

Model LUXO H-300



縦型万能帯ノコ盤

钣金加工用

変形状の切断加工に適しています。

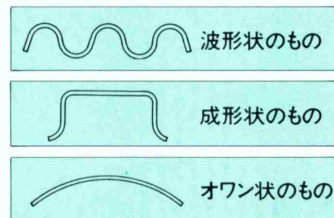

- 鋼鉄板 ■ ステンレス
 - アルミニウム ■ プラスチック
- 等々、簡単にキレイに切断することができます。

■仕様

型 式	H-300型
切 断 能 力	最大高さ 430mm
	最大奥行 295mm
鋸 刃 速 度	25m/分~100m/分 (60Hz) (無段変速)
鋸 刃 長 さ	3350mm
モ ー タ ー	200V 4P 0.75KW
溶 接 機	単相2KVA 200V
機 械 寸 法	1740mm(高さ)
	750mm(巾) 650mm(奥行)
機 械 重 量	約180kg

●製品改良のため予告なしで仕様変更する場合があります。

Model LUXO U-360

使いやすさが大きな特長…/省力型コンターマシン。
直線自動切断装置付のSE-360型もあります。

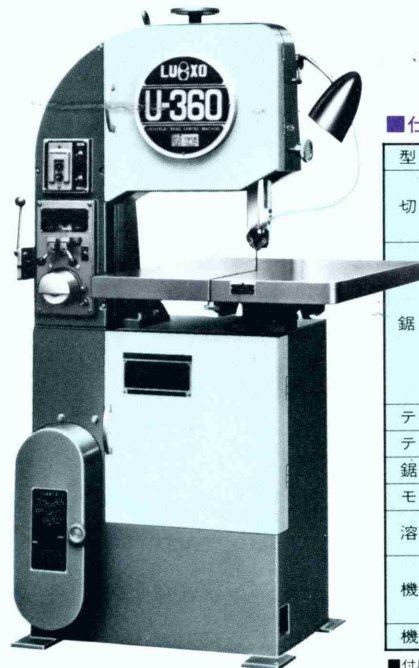

軽便デラックス型

■仕様

型 式	U-360型	
切 断 能 力	最大高さ 210mm (移動式の場合は180mm)	
	最大奥行 350mm	
鋸 刃 速 度	低速(50Hz)	高速(50Hz)
	1	25m/分 (21) 70m/分 (59)
	2	50m/分 (42) 135m/分 (113)
	3	70m/分 (59) 200m/分 (167)
テ ー ブ ル 寸 法	600mm×600mm	
テ ー ブ ル 傾 斜	前15°後5°左右15°	
鋸 刃 長 さ	2800mm	
モ ー タ ー	三相 1.5KW(2HP)	
溶 接 機	200V 単相 2KVA(2-10mm巾)0.6t	
機 械 寸 法	1560mm(高さ)	
	950mm(巾) 605mm(奥行)	
機 械 重 量	約230kg	

■付属品/T型レンチ(17%)1本・L型レンチ(5%)1本・レンズホルダー一式・ノコ刃(6×18)1本・(8×14)1本・ハンドホルダー1ヶ
●製品改良のため予告なしで仕様変更する場合があります。

Model LUXO L-400X



強力堅型万能帯ノコ盤
(自動焼鈍装置内蔵)

切断最大奥行400%を誇る、強力タイプです。
SE(直線自動切断装置)とは………
切断物を希望の寸法に自動切断でき、金型材料やその他
材料取り作業の省力化に優れた性能を発揮します。

直線自動切断装置付
●SE-400X型



■仕様 (標準タイプ)

型 式	L-400X型
切 断 能 力	最大高さ 260mm (レンズカバーを外した場合)
	最大奥行 395mm
鋸 刃 速 度	20m/分～80m/分(60Hz) (無段変速)
鋸 刃 長 さ	3050mm
テ ー ブ ル 寸 法	600mm×600mm
テ ー ブ ル 傾 斜	左右15°
	前15°
	後5°
溶 接 機 (自動焼鈍機)	200V 2KVA (3～10mm巾) 0.6t (光電波状間欠式)
モ ー タ ー	三相 1.5KW (2HP)
機 械 寸 法	1720mm(高さ)
	985mm(巾)
	705mm(奥行)
機 械 重 量	300kg

■付属品/T型レンズ(17%)1本・L型レンズ(5%)1本・レンズホルダー一式・レンズ1ヶ・ハンドホルダー1ヶ・直線定規1本・鋸刃(6×18)(8×14)各1本
●製品改良のため予告なしで仕様変更する場合があります。

Model LUXO L-500



精密強力型万能帯ノコ盤

ラクソー最大のコンターマシンです。全ての切断作業に
威力を発揮。

直線自動切断装置付
●SE-500型

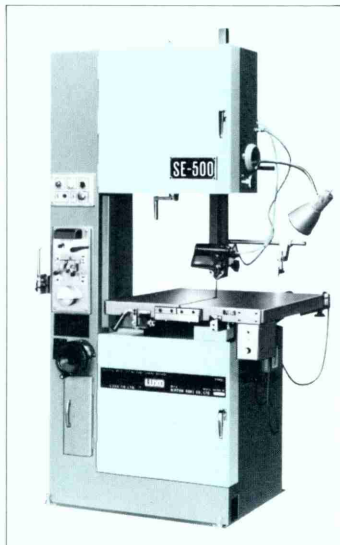

■仕様 (標準タイプ)

型 式	L-500型
切 断 能 力	最大高さ 350mm (アタッチメントを外した場合)
	最大奥行 495mm
鋸刃速度(60～)	低速 15～75m/分 (無段変速)
	高速 60～300m/分
テ ー ブ ル 寸 法	700mm×700mm
テ ー ブ ル 傾 斜	前15°
	後5°
	右15°
	左15°
鋸 刃 長 さ	4100mm
モ ー タ ー	三相 1.5KW (2HP)
溶 接 機	200V 3KVA (3～13mm巾) 単相 0.6t
機 械 寸 法	2080mm(高さ)
	1160mm(巾)
	870mm(奥行)
機 械 重 量	750kg

■付属品/片ロスバナ(24%)1本・片ロスバナ(13%)1本・L型レンズ(5%)1本・ハンドホルダー1ヶ・直線定規1ヶ・鋸刃(8×14)(6×18)2本
●製品改良のため予告なしで仕様変更する場合があります。

Model LUXO L-900

900%のフトコロとワイドなテーブルが大型切断を可能にしました。新型(ニューモデルです)



ワイドテーブル
(700mm×600mm)

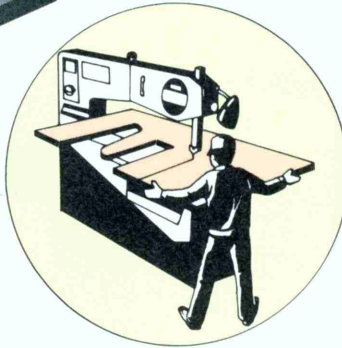

強力精密ワイド型

仕様

型式	L-900型
切断能力	最大高さ 175mm (カバーを外した場合200mm)
	最大奥行 895mm
鋸刃速度	30m/分～400m/分 (無段変速)(60Hz)
鋸刃長さ	3680mm
テーブル寸法	700mm×600mm
テーブル傾斜	前10° 左10° 後10° 右10°
溶接機	200V 2KVA (2～10mm巾) 単相 0.6t
モーター	三相 200V 1.5KW
機械寸法	1420mm(高さ)
	1755mm(巾)
	695mm(奥行)
機械重量	約400kg

■付属品/レンズホルダー一式・レンズ1ヶ・5%L型レンチ1本・鋸刃(8×14)(6×18)各1本

●製品改良のため予告なしで仕様変更する場合があります。

自動直線切断機 Model LUXO BM-500

実用性を第一に設計された使い易い自動切断機です。

- 従来の高価な大型機械に比べ小型軽便普及タイプ、しかもストローク(切断能力)は500ミリと大きな性能を誇っています。
- 設置スペースが少なくてすみ、作業者の手もとに簡単に置いていただけます。
- 鋸刃は強力高精度バイメタルを使用し、切削性・耐久性に優れています。

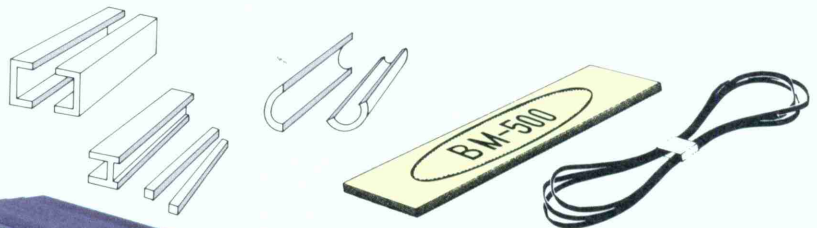

■〔特別付属品〕専用帯ノコ刃(強力バイメタル)

0.9ミリ厚さ・13ミリ幅 3本入りケース

仕様

型式	BM-500	
切断能力	高さ	250mm
	奥行	295mm
直線ストローク	最大	500mm
鋸刃速度	(60Hz)	低速45m/分 中速65m/分 高速85m/分
主モーター	三相200V 0.75kw (1HP)	
トルクモーター(ワーク引張)	単相100V 荷重3～27kg	
ワーク重量	最大	150kg
機械重量	340kg	

■付属品/工具一式・鋸刃0.9×13ミリ………1本

●製品改良のため、仕様、寸法を予告なく変更することがありますので、予め御了承願います。

新製品

自動直線専用軽便型

771-の先進技術を結集した、
世界に誇る最新鋭の全自動帯ノコ盤。

Model

LUXO AZ-510

全自動切断

光電管及び全自動切断装置を機能させることにより材料を全自動で精密にかつ正確に切断することができます。

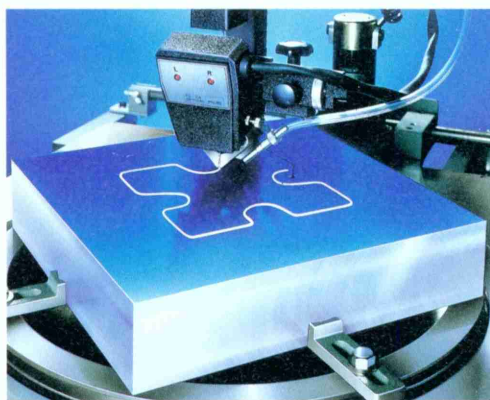

全自動



計器盤

- 警告ブザー
- 加圧メーター
- 加圧調整ツマミ
- 感度調整
- 戻し圧力
- パターン選択
- 押し設定
- 自動/手動切替
- 鋸刃起動
- 材料回転速度
- 表示灯
- 圧力起動
- 電源スイッチ
- 全停止
- 材料の回転(手動操作)

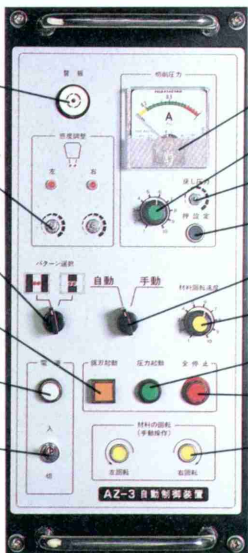

仕様

型 式	AZ-510	
切 断 能 力	高さ 250mm	奥行 490mm
鋸 刃 速 度	20~80m/分 60Hz	
テ ー ブ ル 寸 法	700×700mm	
テ ー ブ ル 傾 斜	左右 5°	
鋸 刃 長 さ	4100mm	
駆 動 モ ー タ ー	三相200V 4P 1.5KW	
溶 接 機	単相200V 3KVA	
全 高	2020mm	
全 幅	1200mm	
機 械 重 量	約850kg	
倣い追従精度	±0.2~0.3mm	
許容積載荷重	120kg	
最 小 切 断 R	内6R 外8R (鋸刃4×0.9)	

切断能力

円形ワークホルダー 寸 法	材 料 寸 法 mm		切 断 可 能 抜 穴 最 大 寸 法 mm		材料厚(最大)mm	直線切りストローク (最大)mm	ワーク重量 (最大)
			角 穴	丸 穴			
							120kg
	最大→	450×450	200×200	300φ			
					15~150t	430	

※製品改良のため、仕様、寸法を予告なく変更することがありますので予め御了承願います。

LUXO 株式会社 **771-**

本 社 名古屋市瑞穂区弥富通1-9 〒467
電話 (052)832-4570(代表) FAX (052)834-2743
東京営業所 東京都大田区大森北4-10-12 〒143
電話 (03)766-8501(代表) FAX (03)764-5654
大阪営業所 大阪府東大阪市高井田西5-5-4 〒577
電話 (06)783-0424(代表) FAX (06)781-7531
名古屋営業所 名古屋市熱田区中田町7-2-4 〒456
電話 (052)682-4771(代表) FAX (052)682-4694
展 示 館 名古屋市瑞穂区弥富通1-9 〒467
電話 (052)831-1401(代表) FAX (052)834-2743